

Aménagements extérieurs

TERRASSES
BALCONS

GARDE-CORPS | BRISE-VUE | JARDINIÈRES



CETAL

 MADE IN FRANCE

L'EXCELLENCE
by CETAL

CETAL EST LA RÉFÉRENCE
EN MATIÈRE DE PORTAILS ET
TOUT NATURELLEMENT DE
GARDE-CORPS ET BRISE-VUE.

Concepteur et créateur de ses produits depuis les années 70, CETAL n'a cessé de se développer et de démontrer son ambition et son dynamisme : une croissance remarquable avec un personnel hautement qualifié, 14 000m² intégrant des chaînes de production étendues, un laquage et un assemblage exclusivement mécanique sur site. Notre entreprise est devenue leader sur le marché. Notre ADN : vous satisfaire.

Un savoir-faire inégalé, une haute technicité, une gamme de produits résolument esthétiques et modernes, font la fierté et la reconnaissance de cette entreprise du Grand Est qui couvre les territoires français, allemand, belge, luxembourgeois et suisse.

CRÉATEUR
DANS L'ÂME



200
COLLABORATEURS

14 000 M²
DE PRODUCTION

600
INSTALLATEURS
PARTENAIRES

Portails, clôtures, **brise-vue**, brise-vent, claustras, **garde-corps** et volets assortis, tous les produits sont en conformité avec les normes européennes et respectueux de l'environnement.

Les tests et les contrôles qualité de chaque produit fini garantissent une sécurité et une longévité exemplaires.

Vous avez déjà choisi votre portail ? Alors pensez à votre **garde-corps** ou **brise-vue** en totale harmonie avec votre style.

Ne soyez pas en panne d'inspiration et préservez la beauté de vos extérieurs ! En sécurité avec nos garde-corps et en toute intimité avec nos brise-vue.

Découvrez et appréciez !



Bain de traitement des profils avant laquage

Laquage des profils à la teinte souhaitée

Contrôle de la conformité du laquage



Centre d'usinage

L'ATELIER de fabrication CETAL



Ebavurage - Finition parfaite



Montage / assemblage «sur mesure» du garde-corps

Montage / assemblage «sur mesure» du brise-vue

Des produits emballés «sur mesure» prêts à être chargés par un transporteur spécialisé.

GARDE-CORPS	10
PRÉSENTATION GARDE-CORPS POUR PAVILLON	10
GARDE-CORPS REMPLISSAGE BARREAUDAGE	12
GARDE-CORPS REMPLISSAGE VITRAGE	20
GARDE-CORPS REMPLISSAGE TÔLE DÉCOR	26
PORTILLONS	30
LA TOUCHE DÉCO & CHOIX DES REMPLISSAGES TÔLE DECOR	32
GARDE-CORPS SUR MURET	40
MAIN COURANTE ET APPUI DE FENÊTRE	42
LES FINITIONS	44
TECHNIQUE GARDE-CORPS	48
NORMES	51
BRISE-VUE	52
PRÉSENTATION BRISE-VUE ET JARDINIÈRES	52
BRISE-VUE OMBRE	54
BRISE-VUE CRÉPUSCULE	56
BRISE-VUE AUBE	58
BRISE-VUE ZÉNITH	60
BRISE-VUE CLAIR OSCUR	62
BRISE-VUE VISION	63
BRISE-VUE ENTRE VUE	64
BRISE-VUE ECLIPSE	65
CHOIX DES REMPLISSAGES	66
JARDINIÈRE 4 SAISONS	72
TECHNIQUE BRISE-VUE	74

ENTRETIEN ET GARANTIE	76
------------------------------	-----------

Sommaire

L'ALUMINIUM *le choix de* L'AVENIR

En misant sur un matériau écologique parfaitement stable et recyclable à l'infini avec un minimum d'énergie, CETAL s'inscrit dans une démarche durable et éco-responsable pour tous ses produits.



TECHNIQUE *normes* ET *innovations*

CES DETAILS QUI FONT LA DIFFÉRENCE POUR UN ASSEMBLAGE MÉCANIQUE RIGoureux ET DE QUALITÉ.

CETAL conçoit les profils qu'elle utilise pour la fabrication de vos garde-corps et brise-vue. Ces profils, robustes et esthétiques, subissent des contrôles à chacune de leur manipulation (dès la livraison, jusqu'au chargement final, en passant par la préparation au thermolaquage et l'assemblage).

Tous nos profils intègrent des systèmes de ventilation et de drainage.

Une esthétique soignée en vue intérieure comme en vue extérieure.



LA DOUBLE GARANTIE 20 ANS

Avec plus de 65 ans d'expérience dans la fabrication, plus de 35 ans dans le thermolaquage et une production maîtrisée à 100% dans ses usines, CETAL, par ailleurs propriétaire de ses profils, pièces et accessoires, conserve un stock d'anciennes références.

Nous sommes ainsi en capacité d'effectuer des réparations ou remplacements de produits, ou encore d'assurer une continuité de chantier.

Appliquant une double garantie de 20 ans pour la fabrication et le laquage sans dégressivité, nous allons encore plus loin que les normes imposées par les labels QualiMarine et QualiLaquage, car nous conservons la traçabilité de nos campagnes de laquage, ainsi que des plaquettes 'témoin' pendant toute la durée de la garantie.

La description de nos garanties est disponible sur notre site internet portail-cetal.fr

LE LAQUAGE

la technologie

DE LA PEINTURE EN POUDRE

LES PEINTURES EN POUDRE SONT DES REVÊTEMENTS SANS SOLVANT COMPOSÉS DE DIFFÉRENTS PIGMENTS, RÉSINES ET ADDITIFS SPÉCIAUX.

Elles répondent aux exigences les plus ardues et peuvent s'adapter aux demandes fonctionnelles et décoratives les plus variées. Leur utilisation ne provoque pas de pollution de l'air, de la terre ou des nappes phréatiques. Le laquage se fait dans notre usine CETAL, avec zéro rejet sur site grâce à la chaîne de laquage automatisée. CETAL est de surcroit le premier fabricant français de portails, garde-corps et brise-vue à avoir passé toutes ses teintes en classe 2 haute durabilité. Depuis avril 2019, CETAL va plus loin en appliquant une **garantie de 20 ans**.

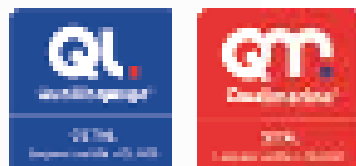

LE NUANCIER

standard

L'ÉLÉGANCE BY CETAL

/ LE LABEL QualiLaquage®
Les profils sont thermolaqués sous label QUALILAQUAGE, c'est-à-dire que plusieurs traitements normalisés précèdent le laquage (dégraissant, rinçages, dérochant, rinçages, conversions sans chrome et ultime rinçage). Ces étapes, préalables au poudrage et à la cuisson, sont une garantie irremplaçable de longévité.

/ LE LABEL QualiMarine®
La qualité des profilés, le traitement de surface renforcé, contribuent à une excellente tenue à long terme aux intempéries et à la corrosion dans toutes les conditions atmosphériques et tous les environnements.

5014 STRUCTURÉ C2 BLEU	5013 STRUCTURÉ C2 BLEU FONCÉ	6009 STRUCTURÉ C2 VERT «SAPIN»	6005 STRUCTURÉ C2 VERT «MOUSSE»
6021 STRUCTURÉ C2 VERT PÂLE	1015 STRUCTURÉ C2 BEIGE	9010 STRUCTURÉ C2 BLANC	9006 STRUCTURÉ C2 GRIS CLAIR
9007 STRUCTURÉ C2 GRIS	7016 STRUCTURÉ C2 GRIS ANTHRACITE	gris foncé STRUCTURÉ C2	9005 STRUCTURÉ C2 NOIR
1247 STRUCTURÉ C2 BRUN FONCÉ	8017 STRUCTURÉ C2 BRUN «CHOCOLAT»	mars SABLÉ C2 «ROUILLE»	3004 STRUCTURÉ C2 ROUGE
7006 STRUCTURÉ C2 TAUPE	vert 2100 SABLÉ C2 KAKI	ambre SABLÉ C2 DORÉ	ordos SABLÉ C2 CUIVRÉ

LE LAQUAGE TRADITIONNEL

Grâce à notre chaîne de laquage automatisée en zéro rejet sur site, c'est toute une variété d'aspects qui rendent votre futur garde-corps et brise-vue incomparable. Vous pouvez choisir parmi de multiples possibilités de rendus et pourquoi pas vous laisser tenter par la bi-coloration de votre garde-corps et brise-vue pour donner encore plus de personnalité à votre ensemble.

LE NUANCIER

En plus des 20 teintes standard, vous avez la possibilité (en option) de choisir parmi toutes les autres teintes d'architecture extérieure, toutes en haute durabilité Qualicoat classe 2. Nous avons également sélectionné des teintes «décor bois» en chêne foncé ou chêne doré.

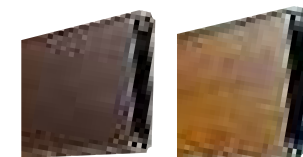

CHÊNE FONCÉ CHÊNE DORÉ

LES COULEURS SONT REPRÉSENTÉES À TITRE D'INDICATION (COULEURS NON CONTRACTUELLES). AUTRES TEINTES RAL SUR DEMANDE.





GARDE-CORPS
POUR
Pavillon

ESTHÉTIQUES ET MODULABLES SELON VOS ENVIES, LES GARDE-CORPS CETAL PERMETTENT À LA FOIS DE VALORISER VOTRE PAVILLON, DE SÉCURISER VOS TERRASSES EN HAUTEUR ET DE VOUS TENIR À L'ABRI DES REGARDS INDISCRETS. EN VITRAGE, BARREAUDAGE OU TÔLE DÉCOR, ILS S'ADAPTENT À TOUS LES STANDARDS ARCHITECTURAUX POUR UNE PLUS-VALUE DÉCORATIVE À VOTRE HABITAT.

L'ALUMINIUM RÉSISTANCE & ESTHÉTISME

Parce que votre habitation mérite ce qu'il y a de mieux, notre garde-corps est fabriqué en aluminium, matériau d'excellence. Son thermolaquage haute résistance offre un éclat durable et une parfaite tenue aux intempéries. Conçu dans un souci de solidité et de fiabilité, le garde-corps CETAL résiste aux chocs, répondant ainsi aux exigences de sécurité imposées par les normes concernant les habitations des particuliers.

Grâce à sa robustesse et ses multiples variations (remplissages, couleurs, personnalisation, mais aussi poses adaptées à chaque environnement), le garde-corps CETAL contribue à valoriser votre espace de vie. Choisissez un modèle plein pour une intimité préservée ou un modèle ajouré pour une visibilité accrue, toujours en toute sécurité. Réalisé sur mesure, il est prêt à poser, avec visserie en acier inoxydable et fixations au sol et murales esthétiques et discrètes. Assemblé mécaniquement, il permet le remplacement de n'importe quel élément.

Notre gamme de garde-corps est en totale harmonie avec votre portail et vous pouvez mixer les modèles. Qu'ils soient à remplissage barreaudage, au design épuré, en remplissage tôle décor aux motifs élégants et originaux, ou en remplissage vitrage pour jouer avec la lumière, les garde-corps CETAL vous séduiront par leur diversité.

Pour toutes autres demandes, consulter votre installateur.



CETAL



JUPITER

AÉRÉ ET ÉPURÉ

Simplicité

UN GARDE-CORPS EN TOUTE SIMPLICITÉ
MAIS GARANT DE VOTRE SÉCURITÉ.

DESRIPTIF MODÈLE JUPITER

/ Main courante plate 65x27 mm
ou ronde Ø 50 mm
/ Lisse intermédiaire rectangle
26x43 mm
/ Lisse basse rectangle 26x43 mm
/ Potelet 24x50 mm mono-fixation

/ Vide sous main courante
/ Remplissage barreaux
moulurés de 20x20 mm
/ Hauteur du sol au-dessus de
la main courante plate 1015 mm
ou ronde 1034 mm

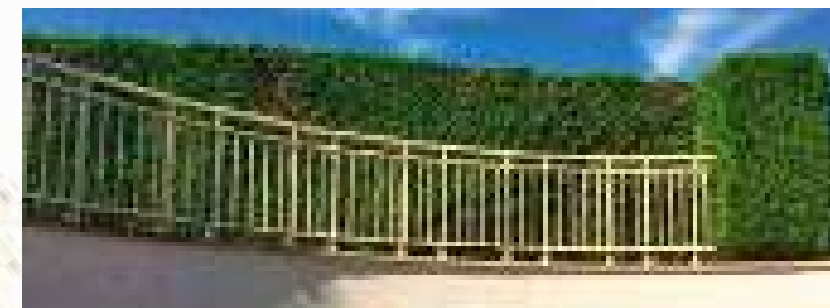
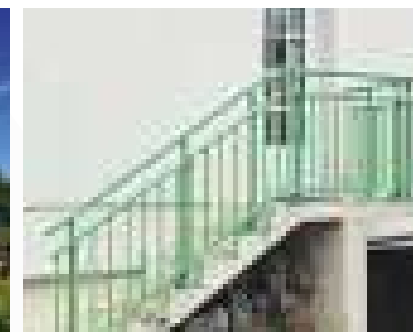

2 OPTIONS

- 1 Bloc décor tôle de 4 mm - 2 possibilités de largeur : 640 et 880 mm (voir le choix page 33 de notre catalogue).
- 2 Décor 664 bronze antique (autres teintes sur demande).



La touche déco

PERSONNALISEZ VOTRE GARDE-CORPS AVEC UN OU PLUSIEURS BLOCS DÉCORS ET FINITION EN OPTION (VOIR PAGE 33 DE NOTRE CATALOGUE).

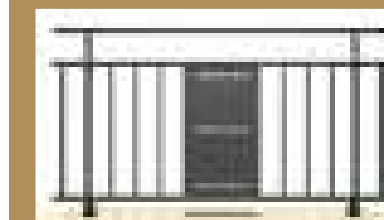



PEGASE
DISCRET ET RÉGULIER
Authenticité

AVEC SES LAMES LARGES ET RÉGULIÈRES, CE
MODÈLE CLASSIQUE EST FIABLE ET CONFORTABLE.



OPTION

① Bloc décor tôle
de 4 mm - 2 possibilités
de largeur : 640 et 880 mm
(voir le choix page 33
de notre catalogue).

*La touche
déco*

PERSONNALISEZ VOTRE
GARDE-CORPS AVEC UN
OU PLUSIEURS BLOCS DÉCORS
EN OPTION (VOIR PAGE 33
DE NOTRE CATALOGUE).

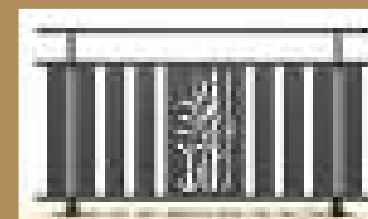

DESCRIPTIF
MODÈLE PÉGASE

/ Main courante plate 65x27 mm
ou ronde Ø 50 mm
/ Lisse intermédiaire rectangle
26x43 mm
/ Lisse basse rectangle 26x43 mm
/ Potelet 24x50 mm mono-fixation

/ Vide sous main courante
/ Remplissage planches moulurées
de 100x20 mm
/ Hauteur du sol au-dessus de
la main courante plate 1015 mm
ou ronde 1034 mm

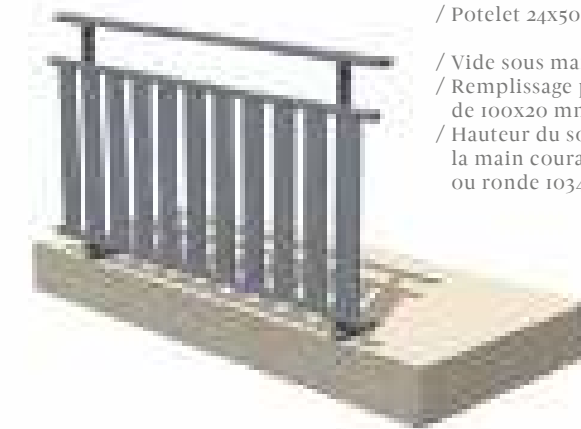



SATURNE

ÉLÉGANT ET
HARMONIEUX

Générosité

ALLIEZ L'UTILE AU STYLE AVEC CETTE
ALTERNANCE DE BARREAUX ET PLANCHES
ENTRE DESIGN ET SÉCURITÉ.

DESSCRIPTIF MODÈLE SATURNE

- / Main courante plate 65x27 mm
ou ronde Ø 50 mm
- / Lisse intermédiaire rectangle
26x43 mm
- / Lisse basse rectangle 26x43 mm
- / Potelet 24x50 mm mono-fixation

- / Vide sous main courante
- / Remplissage mixte barreaux
moulurés de 20x20 mm
et planches moulurées
de 100x20 mm
- / Hauteur du sol au-dessus
de la main courante plate
1015 mm ou ronde 1034 mm



La touche déco

PERSONNALISEZ VOTRE
GARDE-CORPS AVEC UN
OU PLUSIEURS BLOCS DÉCORS
EN OPTION (VOIR PAGE 33
DE NOTRE CATALOGUE).

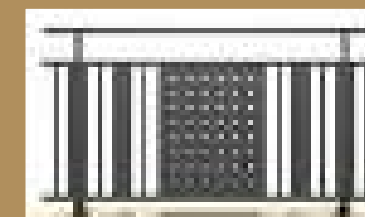

OPTION

- ① Bloc décor tôle
de 4 mm - 2 possibilités
de largeur : 640 et 880 mm
(voir le choix page 33
de notre catalogue).

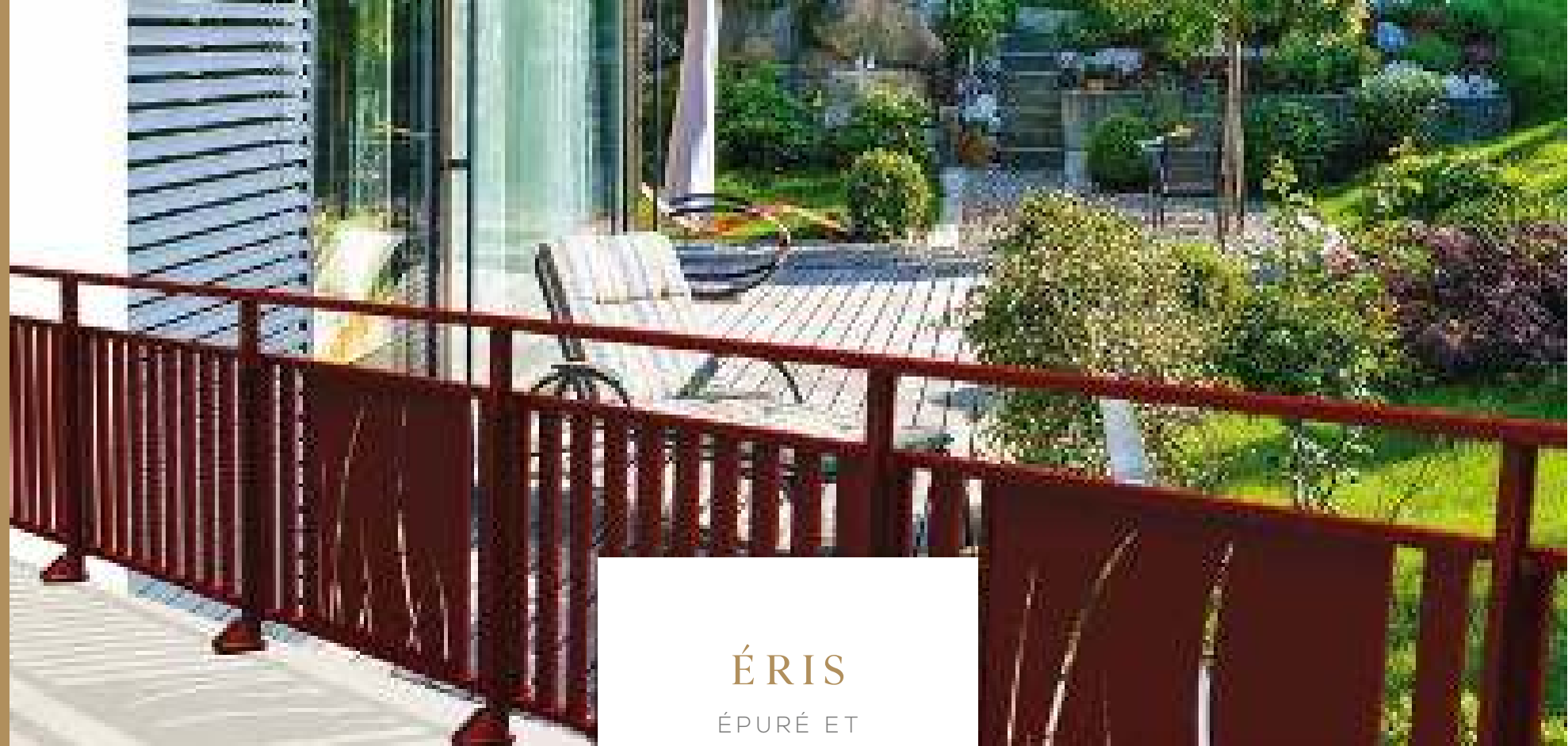

ÉRIS

ÉPURÉ ET
MODERNE

Contemporain

UN GARDE-CORPS NOUVELLE GÉNÉRATION AUX PROFILS ÉPURÉS, DES LIGNES SUBTILES ET ÉLÉGANTES AUX ALLURES CONTEMPORAINES ET DISCRÈTES.



OPTION

① Bloc décor tôle de 4 mm - 2 possibilités de largeur : 640 et 880 mm (voir le choix page 33 de notre catalogue).

La touche déco

PERSONNALISEZ VOTRE GARDE-CORPS AVEC UN OU PLUSIEURS BLOCS DÉCORS EN OPTION (VOIR PAGE 33 DE NOTRE CATALOGUE).



DESCRIPTIF MODÈLE ÉRIS

/ Main courante plate 65x27 mm ou ronde Ø 50 mm
/ Lisse intermédiaire rectangle 43x26 mm
/ Lisse basse rectangle 43x26 mm
/ Potelet 24x50 mm mono-fixation

/ Vide sous main courante
/ Remplissage barreaux de 70x20 mm
/ Hauteur du sol au-dessus de la main courante plate 1015 mm ou ronde 1034 mm





ORION

EFFETS DE
TRANSPARENCE

Modernité

LAISSEZ PLACE AU PANORAMA... TRÈS DÉCORATIF, LE GARDE-CORPS ORION S'INTÈGRE À VOTRE EXTÉRIEUR. UNE ASSOCIATION ALUMINIUM ET VITRAGE EN 3 DÉCLINAISONS DE HAUTEUR, QUI APPORTE UNE TOUCHE CHALEUREUSE, ÉPURÉE ET MODERNE.

ORION

I

DESSCRIPTIF MODÈLE ORION - 1

/ Main courante plate 65x27 mm
ou ronde Ø 50 mm
/ Lisse intermédiaire rectangle 26x43 mm
/ Lisse basse rectangle 26x43 mm
/ Potelet 24x50 mm mono-fixation

/ Vide sous main courante
/ 3 types de remplissage vitrage
au choix : clair, gris ou opale
(voir page 25)
/ Hauteur du sol au-dessus de
la main courante plate 1015 mm
ou ronde 1034 mm



2 OPTIONS

1 Bloc décor tôle
de 4 mm - 2 possibilités
de largeur : 640 et 880 mm
(voir le choix page 33
de notre catalogue).

2 Croix de Saint-André
(voir page 25).



La touche déco

PERSONNALISEZ VOTRE
GARDE-CORPS AVEC UN
OU PLUSIEURS BLOCS DÉCORS
EN OPTION (VOIR PAGE 33
DE NOTRE CATALOGUE).

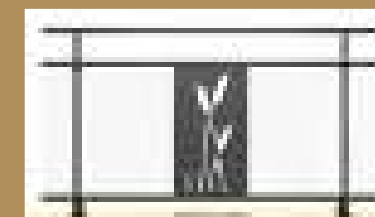

ORION

2

DESCRIPTIF MODÈLE ORION - 2

- / Main courante plate 65x27 mm ou ronde Ø 50 mm
- / Lisse haute carrée 26x30 mm ou ronde Ø 30 mm
- / Lisse intermédiaire rectangle 26x43 mm
- / Lisse basse rectangle 26x43 mm
- / Potelet 24x50 mm mono-fixation

- / Vide sous main courante
- / 1 lisse haute
- / 3 types de remplissage vitrage au choix : clair, gris ou opale (voir page 25)
- / Hauteur du sol au-dessus de la main courante plate 1015 mm ou ronde 1034 mm

Option : croix de Saint-André (voir page 25).



DESCRIPTIF MODÈLE ORION - 3

- / Main courante plate 65x27 mm ou ronde Ø 50 mm
- / Lisse haute carrée 26x30 mm ou ronde Ø 30 mm
- / Lisse intermédiaire rectangle 26x43 mm
- / Lisse basse rectangle 26x43 mm
- / Potelet 24x50 mm mono-fixation

- / Vide sous main courante
- / 2 lisses hautes
- / 3 types de remplissage vitrage au choix : clair, gris ou opale (voir page 25)
- / Hauteur du sol au-dessus de la main courante plate 1015 mm ou ronde 1034 mm



ORION

3





LE
VITRAGE
TRANSPARENCE
et lumière

JEUX DE TRANSPARENCE, JOUEZ AVEC LA LUMIÈRE!
LE REMPLISSAGE VITRAGE DE NOS GARDE-CORPS
EST PROPOSÉ EN CLAIR, GRIS OU OPALE. L'ASSURANCE
DE LA SÉCURITÉ AVEC UNE VUE DÉGAGÉE!

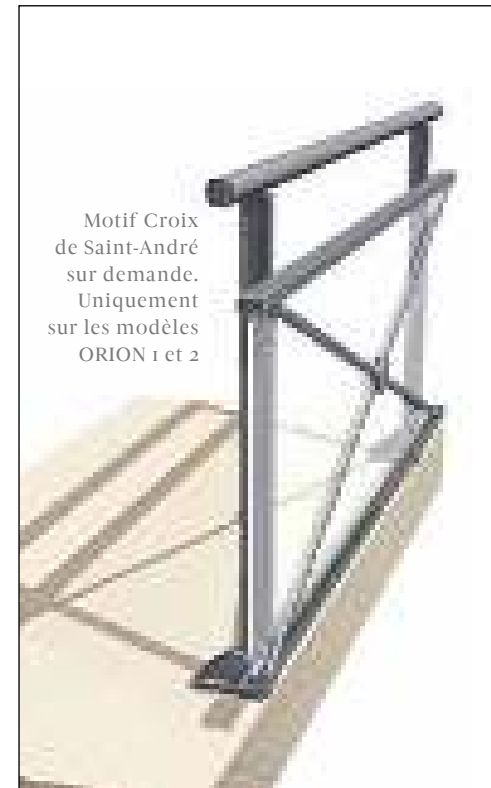

Motif Croix
de Saint-André
sur demande.
Uniquement
sur les modèles
ORION 1 et 2



GRIS

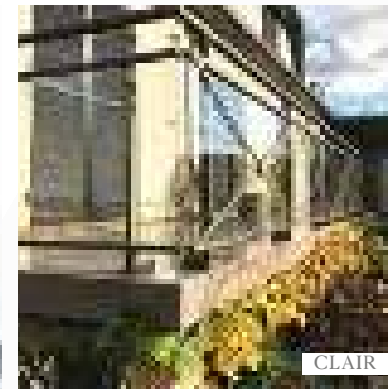

CLAIR



OPALE



CLAIR

3 TRANSPARENCES POSSIBLES



CLAIR

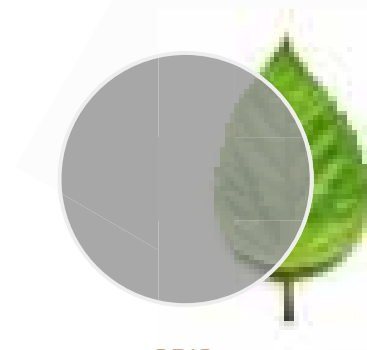

GRIS

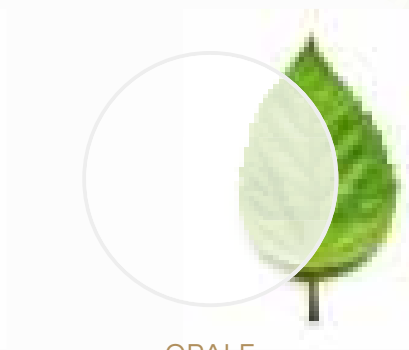

OPALE



CÉRÈS
DESIGN ET AUDACIEUX
Variété de styles

EFFETS D'ÉLÉGANCE POUR CETTE GAMME DE GARDE-CORPS TRÈS TENDANCE. LA TÔLE DÉCOR VOUS OFFRE UNE ATMOSPHÈRE LÉGÈRE ET AGRÉABLE, AVEC UNE DOUBLE FONCTION DE BRISE-VUE ET BRISE-VENT. LA VARIÉTÉ DES 17 DÉCORS DE TÔLES EN 3 HAUTEURS DISPONIBLES, PERMET DE CHOISIR UN DESIGN DU PLUS GRAPHIQUE AU PLUS ÉPURÉ.



CÉRÈS
I

DESSCRIPTIF MODÈLE
CÉRÈS - 1

- / Main courante plate 65x27 mm ou ronde Ø 50 mm
- / Lisse intermédiaire rectangle 26x43 mm
- / Lisse basse rectangle 26x43 mm
- / Potelet 24x50 mm mono-fixation

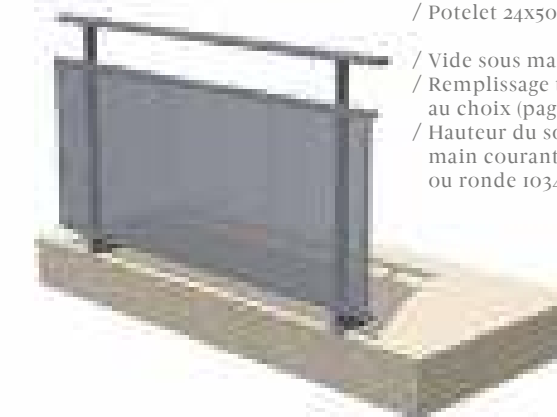

- / Vide sous main courante
- / Remplissage tôle décor 4 mm au choix (pages 34 à 39)
- / Hauteur du sol au-dessus de la main courante plate 1015 mm ou ronde 1034 mm

Mixité

CHOIX DE LA TÔLE SELON VOS ENVIES AVEC POSSIBILITÉ DE MIXER LES MODÈLES EN OPTION (VOIR PAGES 34 À 39 DE NOTRE CATALOGUE).



CÉRÈS

2

DESCRIPTIF MODÈLE
CÉRÈS - 2

- / Main courante plate 65x27 mm
ou ronde Ø 50 mm
- Lisse haute carrée 26x30 mm
ou ronde Ø 30 mm
- / Lisse intermédiaire rectangle 26x43 mm
- / Lisse basse rectangle 26x43 mm
- / Potelet 24x50 mm mono-fixation

- / Vide sous main courante
- / 1 lisse haute
- / Remplissage tôle décor 4 mm
au choix (pages 34 à 39)
- / Hauteur du sol au-dessus
de la main courante
plate 1015 mm
ou ronde 1034 mm

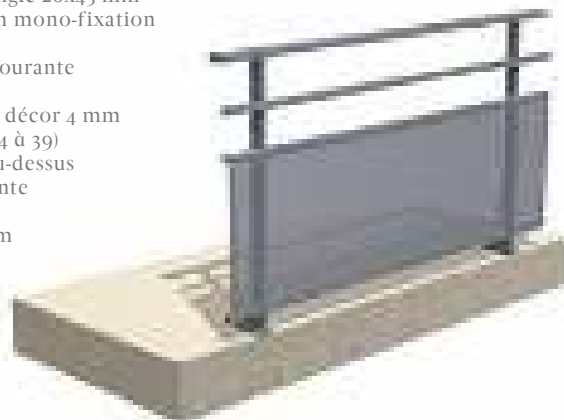
*Mixité*

CHOIX DE LA TÔLE SELON VOS
ENVIES AVEC POSSIBILITÉ DE
MIXER LES MODÈLES EN OPTION
(VOIR PAGES 34 À 39
DE NOTRE CATALOGUE).

CÉRÈS

3

DESCRIPTIF MODÈLE
CÉRÈS - 3

- / Main courante plate 65x27 mm
ou ronde Ø 50 mm
- / Lisse haute carrée 26x30 mm
ou ronde Ø 30 mm
- / Lisse intermédiaire rectangle 26x43 mm
- / Lisse basse rectangle 26x43 mm
- / Potelet 24x50 mm mono-fixation

- / Vide sous main courante
- / 2 lisses hautes
- / Remplissage tôle décor 4 mm
au choix (page 34 à 39)
- / Hauteur du sol au-dessus de la main
courante plate 1015 mm
ou ronde 1034 mm

*Mixité*

CHOIX DE LA TÔLE SELON VOS
ENVIES AVEC POSSIBILITÉ DE
MIXER LES MODÈLES EN OPTION
(VOIR PAGES 34 À 39
DE NOTRE CATALOGUE).



OUVERTURES PORTILLONS

VOICI NOTRE GAMME PORTILLONS QUI S'HARMONISE AVEC VOTRE CHOIX DE GARDE-CORPS. SYSTÈME DE RESSORT INTÉGRÉ AVEC UNE FERMETURE AUTOMATIQUE. ADAPTÉ À L'ESTHÉTIQUE DE VOTRE GARDE-CORPS, IL VOUS GARANTIT UNE SÉCURITÉ SUPPLÉMENTAIRE POUR TOUTES LES ALLÉES ET VENUES DE VOS ENFANTS OU DE VOS ANIMAUX TOUT SIMPLEMENT.

DESSCRIPTIF PORTILLON

/ Traverse haute 50x50
/ Traverse intermédiaire 50x50
/ Traverse basse 50x50

/ Remplissage suivant modèle de garde-corps
/ Paumelle à ressort réglable pour une fermeture automatique
/ Serrure automatique à clé

/ Hauteur du sol au-dessus
du portillon 1015 mm avec MC plate
/ Hauteur du sol au-dessus
du portillon avec MC
ronde 1034 mm
/ Portillon fixé sur 2 poteaux
de 85 x 80 mm à visser au sol



La touche déco

PERSONNALISEZ VOTRE
PORTILLON AVEC UN
OU PLUSIEURS BLOCS DÉCORS
EN OPTION (VOIR PAGE 33
DE NOTRE CATALOGUE).

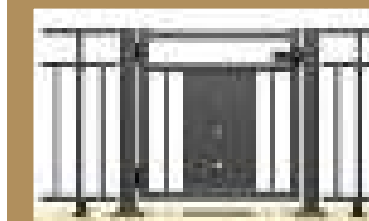

OPTION

① Bloc décor tôle
de 4 mm - 2 possibilités
de largeur : 640 et 880 mm
(voir le choix page 33
de notre catalogue).



LA TOUCHE DÉCO & LES CHOIX DES Remplissages

CHOISISSEZ LE DÉCOR QUI VOUS CONVIENT LE MIEUX PARI DE MULTIPLES POSSIBILITÉS! LINÉAIRE OU GRAPHIQUE, LAISSEZ LIBRE COURS À VOTRE IMAGINATION ET PERSONNALISEZ ! LE GARDE-CORPS EST LA TOUCHE FINALE À VOTRE EXTÉRIEUR. ORNEMENT TRÈS TENDANCE, C'EST L'ATOUT DÉCO INDISPENSABLE.

Pour apporter une touche déco finale à votre garde-corps, choisissez une ou plusieurs tôles décor parmi les 17 modèles ci-dessous et pour une personnalisation ultime, en option et sur demande, la perforation et l'impression numérique.

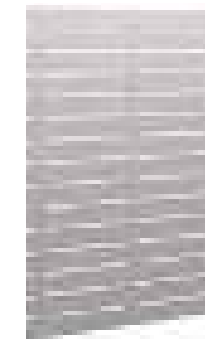

▲ Persienne horizontale

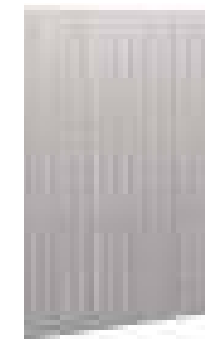

▲ Persienne verticale

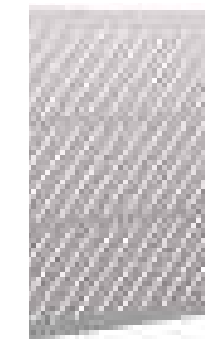

▲ Persienne 45°



▲ Boîte à musique



▲ Herbe



▲ Bambou

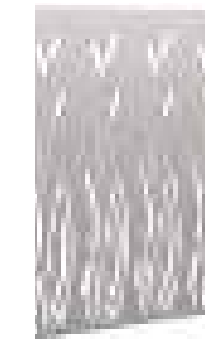

▲ Roseau



▲ Rotin



▲ Pétillant



▲ Broderie



▲ Industriel



▲ Maya



▲ Losangerie

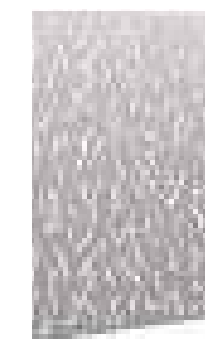

▲ Mikado



▲ Titan

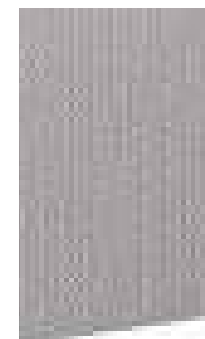

▲ Perforée

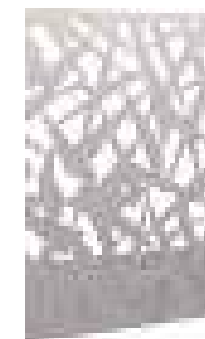

▲ Eclat

La personnalisation ultime

▲ Perforation

▲ Impression numérique

TOUS LES MODÈLES PEUVENT ÊTRE DÉCLINÉS EN BRISSE-VUE POUR UNE HARMONISATION PARFAITE



Choisissez le décor de votre modèle **Cérés** parmi ces multiples possibilités et, pourquoi pas, mixez-les (en option).



▲ Persienne horizontale



▲ Persienne verticale



▲ Persienne 45°



▲ Losangerie



▲ Herbe



▲ Boîte à musique





▲ Roseau



▲ Rotin



▲ Pétillant



▲ Broderie

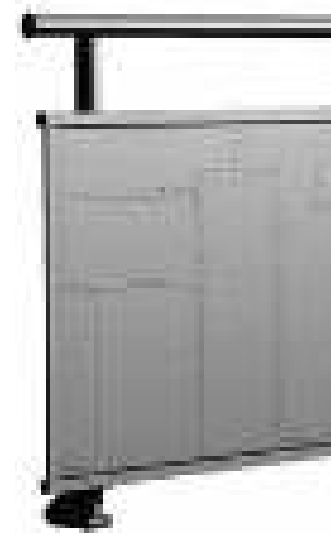

▲ Industriel



▲ Maya



▲ Bambou



▲ Mikado



▲ Titan

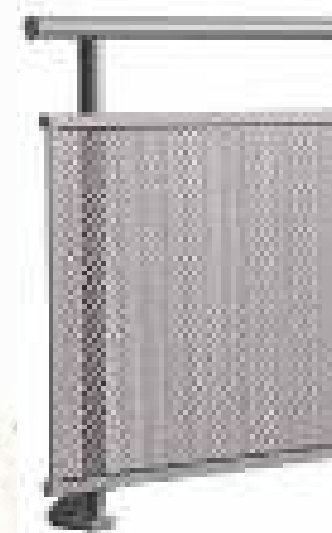

▲ Perforée



▲ Eclat



La personnalisation ultime



▲ Perforation

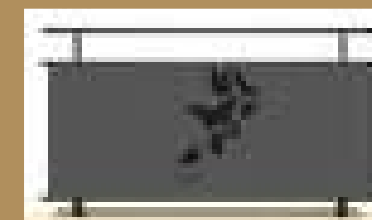

▲ Impression numérique



VESTA
Style et simplicité

CE GARDE-CORPS ÉPURÉ EST IDÉAL POUR LES TERRASSES EN HAUTEUR. IL VOUS PERMET DE PROFITER DE LA VUE EN TOUTE SÉCURITÉ.



VESTA
2 & 3

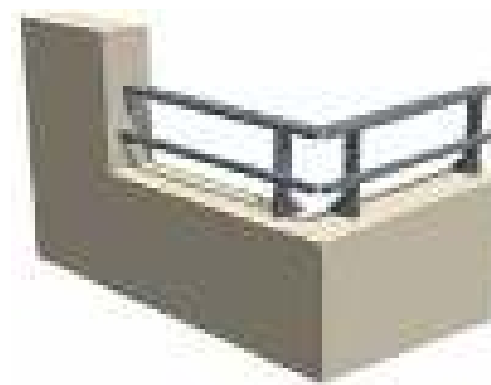

**DESRIPTIF MODÈLES
VESTA - 2 ET 3**

- / Main courante plate 65x27 mm ou ronde Ø 50 mm
- / Lisse haute carrée 26x30 mm
- / Potelet 24x50 mm mono-fixation

- / Vide sous main courante
- / 1 lisse haute carrée ou ronde pour Vesta 2
- / 2 lisses hautes carrées ou rondes pour Vesta 3
- / Hauteur du sol au-dessus de la main courante 1000 mm

Hauteur muret minimum 450 mm

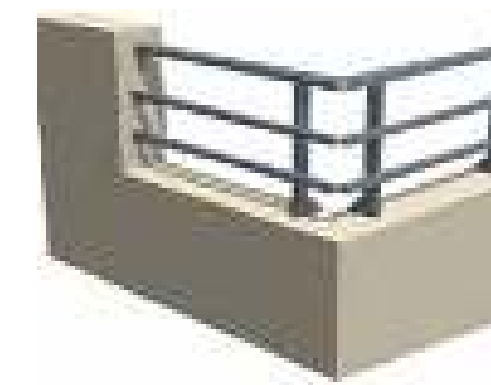

**DESSCRIPTIF MODÈLE
SEDNA**

- / Main courante plate 65x27 mm ou ronde Ø 50 mm
- / Main courante sur écuysers fixation murale



S E D N A

MAIN COURANTE

Fiabilité

SÉCURISEZ VOTRE CAGE D'ESCALIER OU VOS MARCHES EXTÉRIEURES, AVEC CETTE MAIN COURANTE FIXÉE CONTRE LE MUR QUI PERMET UN ACCÈS FACILITÉ À TOUTE LA FAMILLE.

**DESSCRIPTIF MODÈLE
ORCUS**

- / Main courante plate 65x27 mm ou ronde Ø 50 mm
- / Main courante fixation entre tableau

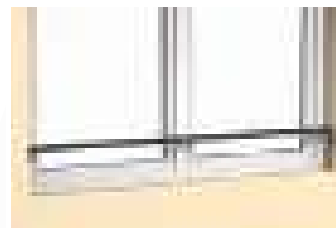

O R C U S

MAIN COURANTE

*Élégante
simplicité*

PROTECTION ESTHÉTIQUE POUR CET APPUI DE FENÊTRE QUI SÉCURISERA VOTRE PIÈCE À L'ÉTAGE.



**DESSCRIPTIF MODÈLE
PORTIA**

- / Main courante plate 65x27 mm ou ronde Ø 50 mm
- / Potelet 24x50 mm mono-fixation
- / Hauteur du sol au-dessus de la main courante plate 1015 mm ou ronde 1034 mm



P O R T I A

MAIN COURANTE

Flexibilité

FACILITEZ VOS ACCÈS GRÂCE À CET APPUI FIXÉ AU SOL QUI ÉPOUSE TOUS LES DÉNIVELÉS DE VOTRE TERRAIN POUR PROFITER AU MAXIMUM DE VOTRE JARDIN.



GAMME
GARDE-CORPS
des finitions
IMPECCABLES

ACCORDANT LA PLUS GRANDE ATTENTION AU DÉTAIL ET À LA QUALITÉ DE SES PRODUITS, CETAL RECHERCHE L'EXCELLENCE JUSQU'AUX FINITIONS ET À LA POSE DES GARDE-CORPS.
NOTRE LAQUAGE OFFRE UN LARGE CHOIX DE TEINTES POUR UN RENDU EXCEPTIONNEL.

LA GAMME GARDE-CORPS POUR PAVILLON

Raccords main courante

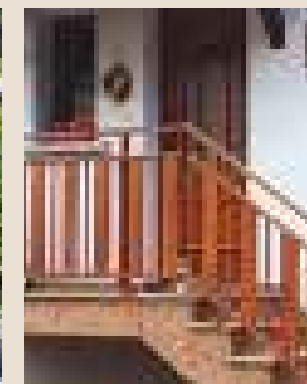
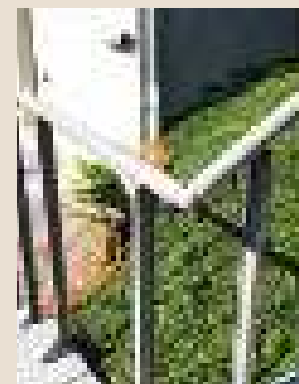
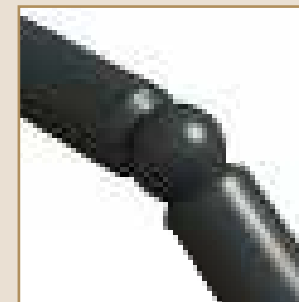
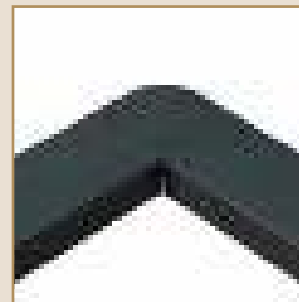

Main courante plate ou ronde faites votre choix

- Hauteur du sol au-dessus de la main plate : 1015 mm
- Hauteur du sol au-dessus de la main courante ronde : 1034 mm
- Potelet 24x50 mm mono-fixation
- Vide sous main courante

EMBOUTS DE FINITION



Vos garde-corps sont posés minutieusement, au choix : sur dalle ou en nez de dalle. L'épaisseur des profilés assure rigidité et bonne tenue.

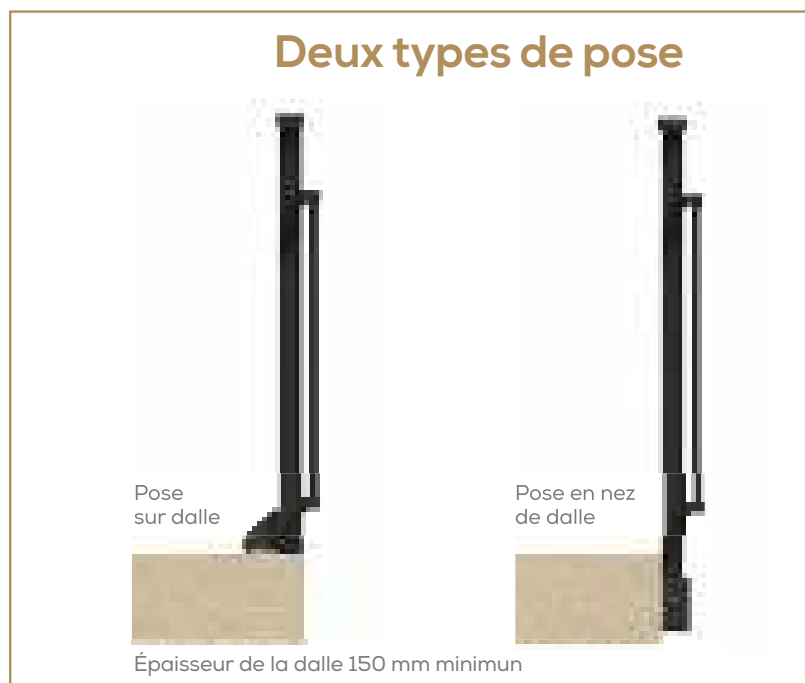

TECHNIQUE

GARDE-CORPS

Un assemblage mécanique sur-mesure effectué avec soins, des éléments entièrement démontables et un matériau recyclable... Voilà le savoir-faire CETAL qui fait la différence.

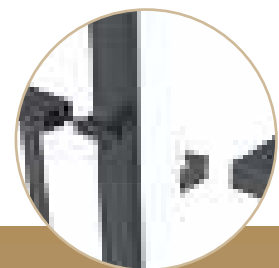

Accroche de lisses

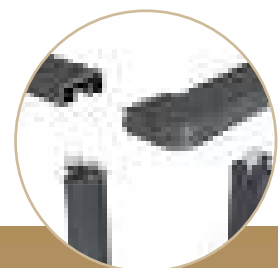

Raccord de main courante plate pour angle 90° et variable



Raccord de main courante ronde pour angle 90°, angle variable et partie rampante



Tôle décor de 4 mm

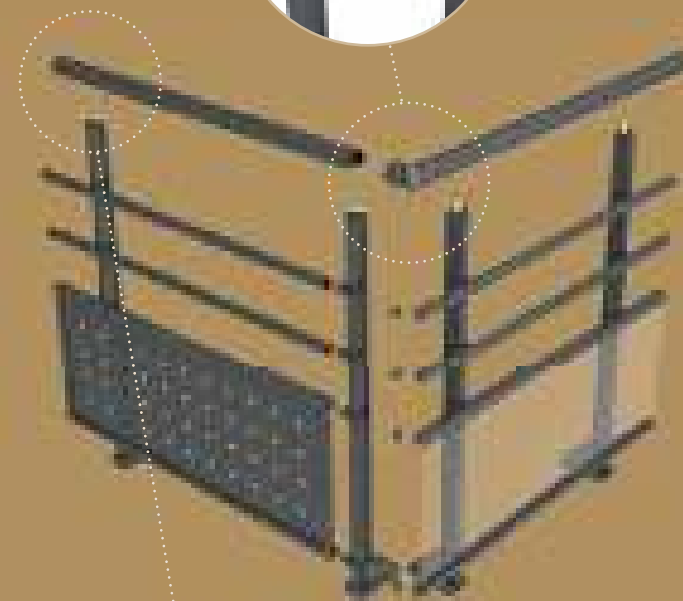
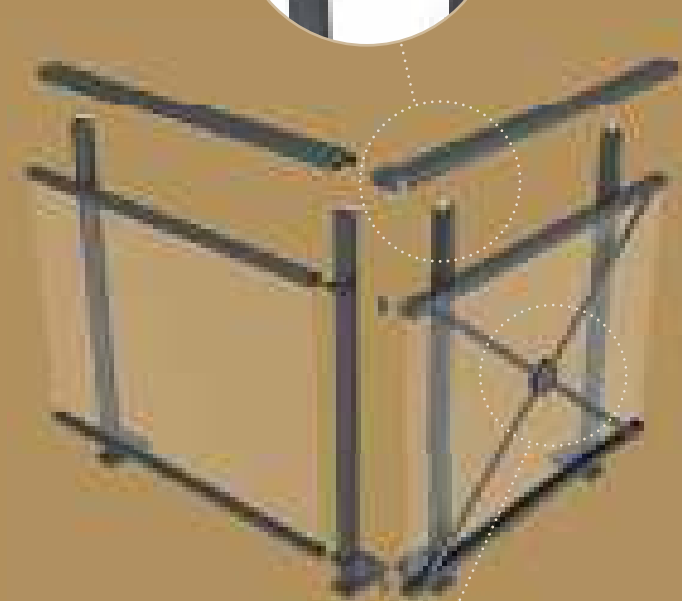
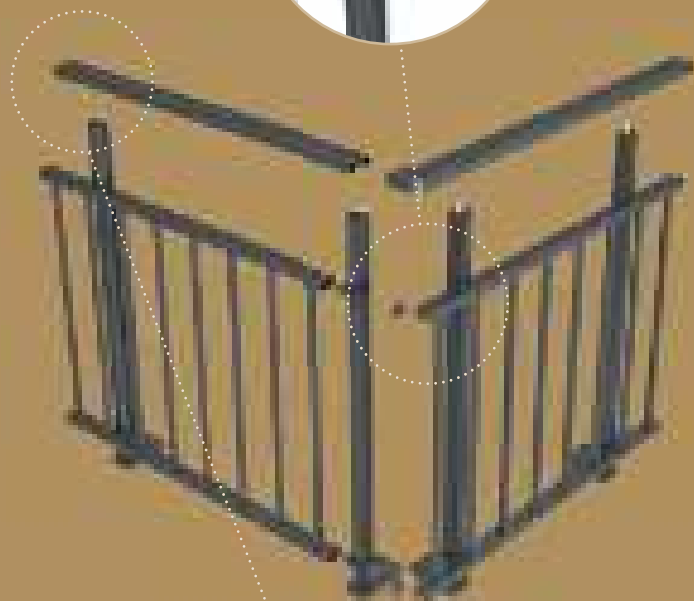

Embout de finition de main courante

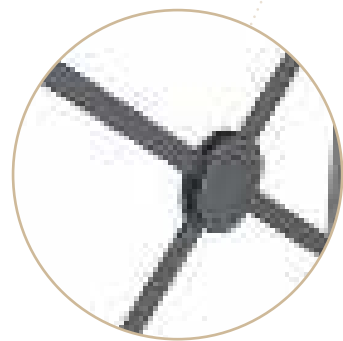

Rosace centrale décor croix Saint André



Embout de finition de main courante ronde

TECHNIQUE GARDE-CORPS *les fixations*

1. GARDE-CORPS STANDARD

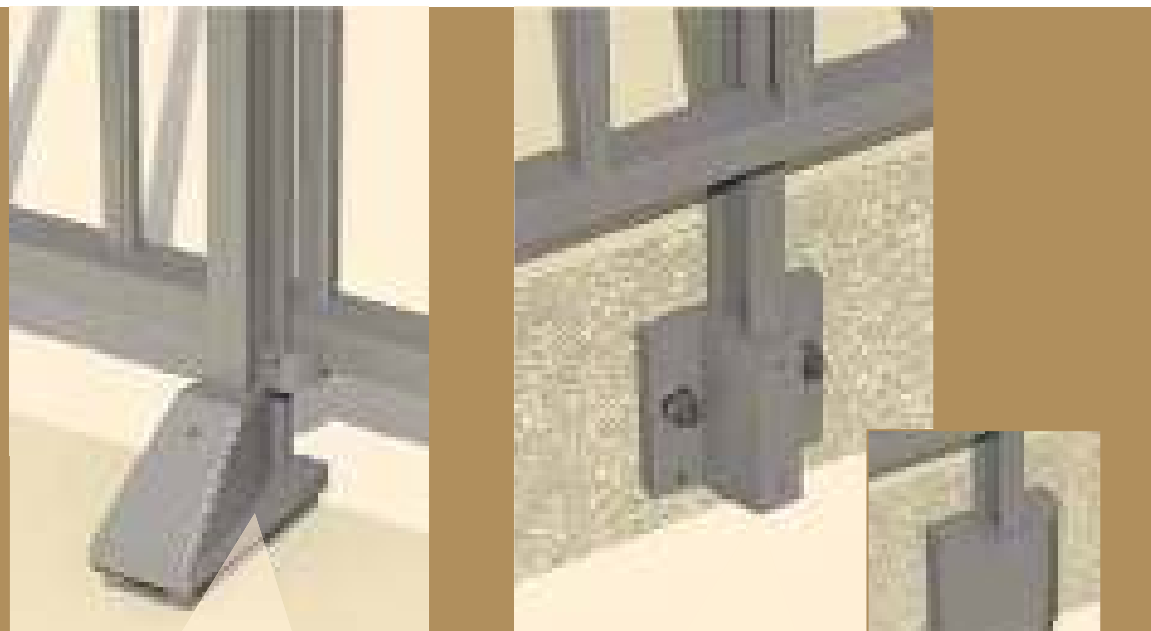

Capot de finition platine mono-fixation.

Pose en nez de dalle double fixations. Épaisseur dalle mini 150 mm

Option : cache sabot nez de dalle

Pose sur dalle mono fixation. Épaisseur dalle mini 150 mm.

2. GARDE-CORPS SUR MURET (modèle Vesta uniquement)



Norme NF P01.012 de juillet 1988 - Règles de sécurité relatives aux dimensions des garde-corps et rampes d'escalier.
Norme NF P01.013 de août 1988 - Essais des garde-corps - méthodes et critères.

Si la hauteur de chute est égale ou supérieure à 1 mètre la pose d'un garde-corps devient obligatoire.

Si l'angle est égal ou supérieur à 45° la pose d'un garde-corps devient obligatoire.

Le garde-corps CETAL, c'est l'assurance du respect des normes en vigueur pour une sécurité et une sérénité assurées.

NORMES GARDE-CORPS

Positionnement de la lisse basse ou tout élément bas d'un garde-corps dont les barreaux sont espacés de 0,10 ou plus

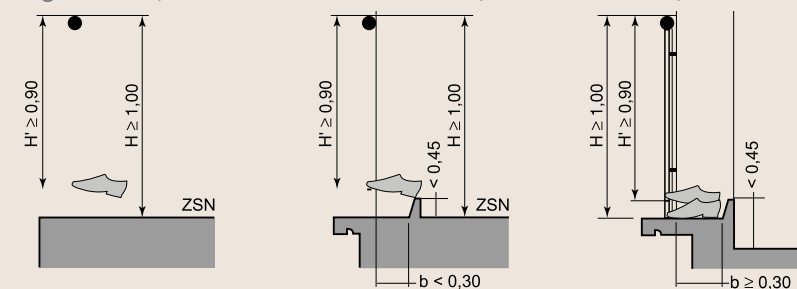

Seuil de porte-fenêtre quelle que soit sa hauteur

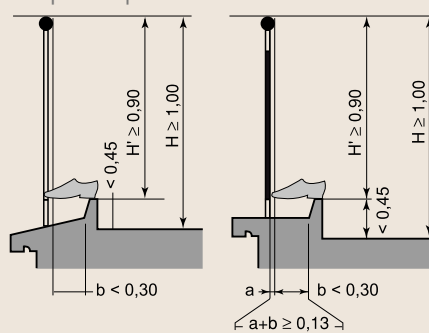

Garde-corps constitués d'éléments horizontaux et verticaux

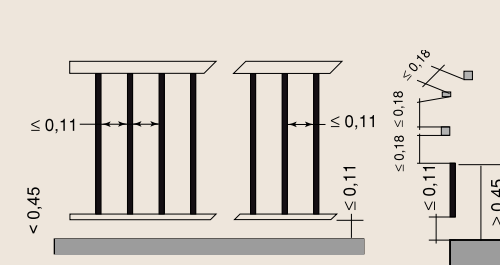

Rampe ajourée

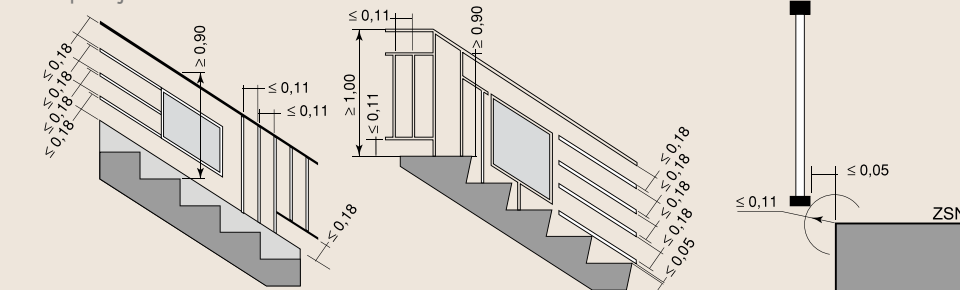



BRISE-VUE

L'INTIMITÉ UN PEU,
BEAUCOUP,

Passionnément

NOTRE GAMME DE BRISE-VUE EST UNE COMPOSITION HARMONIEUSE D'ÉLÉMENTS COORDONNÉS, AVEC OU SANS JARDINIÈRE. VOICI NOS SOLUTIONS OPTIMALES POUR SE PROTÉGER DES REGARDS INDISCRETS, SE METTRE À L'ABRI DU VENT OU DU SOLEIL ET PROFITER AU MIEUX DE SA TERRASSE.

UNE AMBIANCE À FORTE PERSONNALITÉ

Réalisés sur mesure, les différents modèles de brise-vue CETAL s'adaptent parfaitement à la configuration de votre terrain. Vous modulez votre espace extérieur en délimitant votre propriété ou vos séparations à votre guise.

Pour un extérieur agréable et intime, pourquoi ne pas installer un brise-vue ? Il permet de protéger l'espace extérieur des regards indiscrets, éventuellement vous mettre à l'abri du vent ou du soleil tout en renforçant votre sécurité. En prime, il ajoute une petite touche déco qui donne une vraie personnalité à votre extérieur. Découverte...

Pourquoi installer un brise-vue CETAL ? Cela va de soit...

Le brise-vue en aluminium thermolaqué est pratique et durable. Il offre un rendu de qualité tout en ne nécessitant qu'un entretien maîtrisé et se révèle particulièrement résistant aussi bien à l'offensive du temps qu'aux caprices de la météo. **Une résistance au vent à couper le souffle jusqu'à des vents de 166 km/h.**

Intemporel ou tendance, ses modèles sont variés et variables et peuvent être mixés, offrant une palette de couleurs et de personnalisations jamais égalée.

Découvrez notre gamme de 8 modèles composés de lames en aluminium du plein au semi-ajouré ou tout simplement vitré, vous permettant de choisir le niveau d'occultation souhaité et de personnalisation grâce aux différentes tôles de remplissage disponibles.



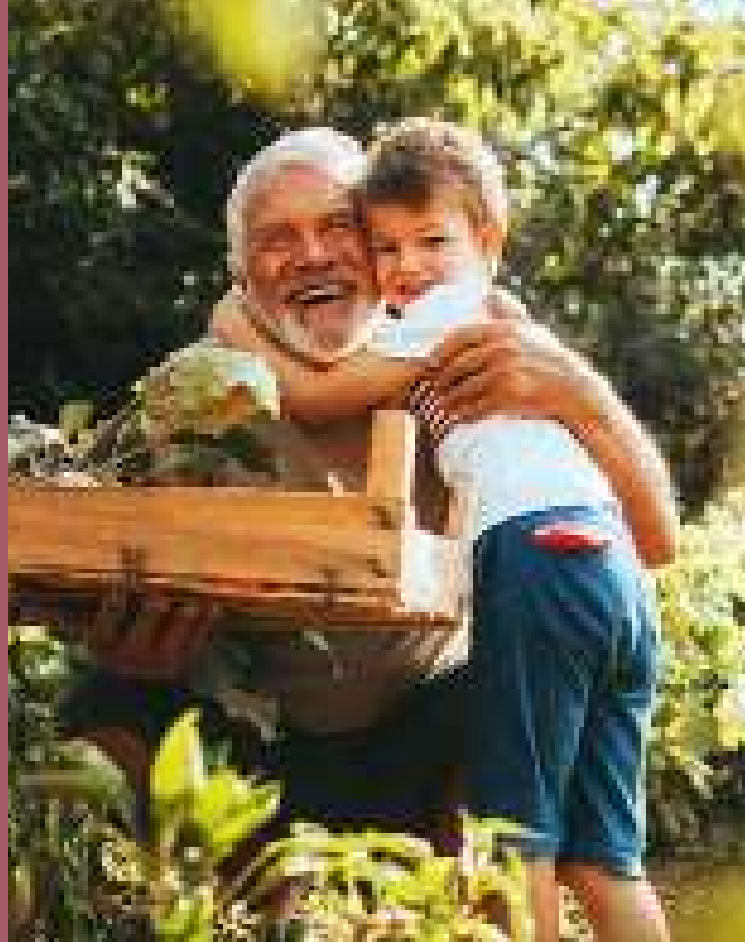

OMBRE
UNE TOTALE
Intimité

UNE OCCULTATION TOTALE... SOYEZ À L'ABRI
DES REGARDS INDISCRETS ET CRÉEZ VOTRE
PROPRE INTIMITÉ : FARNIENTE, BARBECUE...
VIVEZ, BOUGEZ COMME VOUS L'ENTENDEZ !



OMBRE
/ Sans espace avec pas de 120 et
recouvrement lame de 20 mm



Mixité
POSSIBLE AVEC LES
AUTRES MODÈLES





CRÉPUSCULE
INTIMITÉ
Préservée

AVEC SES LAMES SUPÉRIEURES AJOURÉES DE MANIÈRE CROISSANTE, CE BRISE-VUE PRÉSERVE VOTRE INTIMITÉ TOUT EN VOUS OFFRANT DE LA VISIBILITÉ.



Mixité
POSSIBLE AVEC LES
AUTRES MODÈLES



CRÉPUSCULE
/ Espace croissant



AUBE

UNE INTIMITÉ

Maitrisée

COMPOSÉ DE LAMES AVEC ESPACES RÉGULIERS, CE BRISÉ-VUE VOUS PRÉSERVE TOUT EN LAISSANT FILTRER LUMIÈRE ET VUE.



Mixité

POSSIBLE AVEC LES AUTRES MODÈLES



AUBE

/ Espace régulier entre les lames





ZÉNITH
INTIMITÉ
et visibilité

UN BRISE-VUE QUI VOUS PERMET DE PROFITER DE VOS EXTÉRIEURS SANS ÊTRE TROP EXPOSÉS AUX REGARDS INDISCRETS. POUR DES JOURNÉES DE JARDINAGE DÉTENDUES OU DE FARNIENTE.



Mixité
POSSIBLE AVEC LES
AUTRES MODÈLES



ZÉNITH
/ Sans espace en partie inférieure et 3 lames
espacées de 60 mm en partie supérieure



CLAIR
OBSCUR
Végétal

CLAIR OBSCUR

- / Hauteur vue de décors tôle 950 mm maxi.
- / Haut : Décor tôle 4 mm au choix en page 67.
- / Bas : Sans espace avec pas de 120 et recouvrement de 20 mm.



ÉGAYEZ, PERSONNALISEZ CE BRISE-VUE QUI, AU-DELÀ DE SA FONCTIONNALITÉ, VOUS SATISFERA PAR SA BEAUTÉ, SON ORIGINALITÉ... CHOISISSEZ VOS MODÈLES DE TÔLE DÉCOR.



VISION
OUVERTURE
Contemplation

VISION

- / Hauteur vue de vitrage 710 mm maxi.
- / Haut : Verre 44/2 (teinte clair, opale ou gris).
- / Bas : Sans espace avec pas de 120 et recouvrement de 20 mm.



VITRAGE : 3 TRANSPARENCES POSSIBLES

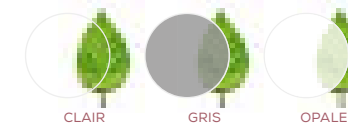

CE BRISE-VUE NE VOUS GÂCHERA PAS LA VISION! CETTE ÉLÉGANTE COMBINAISON DE VERRE ET D'ALUMINIUM OFFRE UNE VITRINE ÉLÉGANTE SUR LE MONDE.

**ENTRE VUE**

/ Hauteur vue de décors
tôle 950 mm maxi.
/ Haut et bas : Décor tôle 4 mm
au choix en page 67.



ENTRE VUE
GRAPHIQUE
Décor

JOUEZ À CACHE-CACHE! EPURÉ ET MODERNE,
CE BRISE-VUE S'ADAPTE À TOUTES LES
FANTAISIES AVEC SES DIFFÉRENTS CHOIX DE
DÉCOR TÔLE.

**ECLIPSE**

/ Hauteur vue de vitrage 710 mm maxi.
/ Hauteur vue de décors tôle
950 mm maxi.
/ Haut : Verre 44/2 (teinte clair,
opale ou gris).
/ Bas : Décor tôle 4 mm au
choix en page 67.



VITRAGE : 3 TRANSPARENTES POSSIBLES

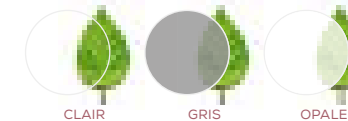

ECLIPSE
Visionnaire











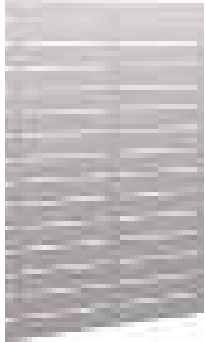

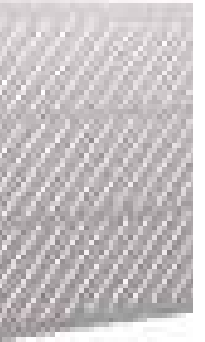
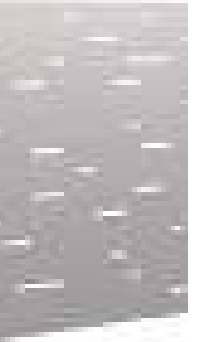
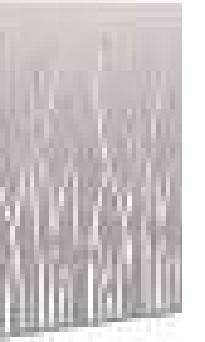
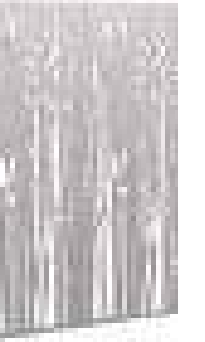
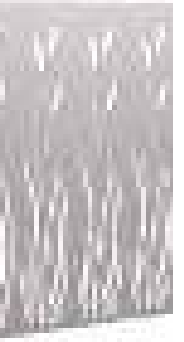
CE BRISE-VUE EST UNE COMBINAISON DE
GAIÉTÉ ET D'ÉLÉGANTE CLARTÉ GRÂCE À
SON REMPLISSAGE SUPÉRIEUR EN VERRE.
DIFFÉRENTS MODÈLES DE TÔLES DÉCOR LUI
DONNERONT UNE VRAIE PERSONNALITÉ.

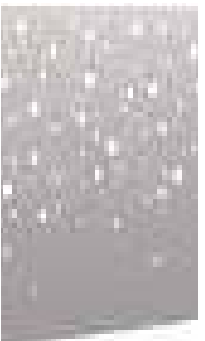

LES CHOIX
DES
Remplissages

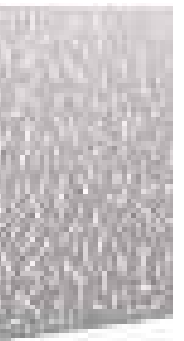
DE MULTIPLES POSSIBILITÉS DE REMPLISSAGES, GRAPHIQUES OU ÉPURÉS, APPORTERONT UNE TOUCHE D'ESTHÉTISME À VOTRE BRISE-VUE TOUT EN VOUS PRÉSERVANT DES REGARDS INDISCRETS.

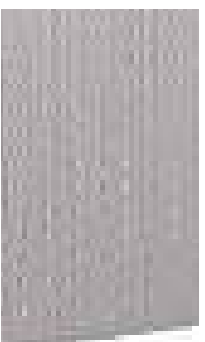
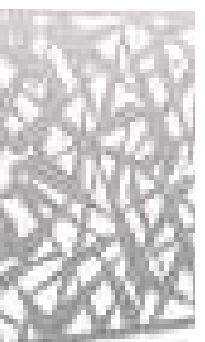
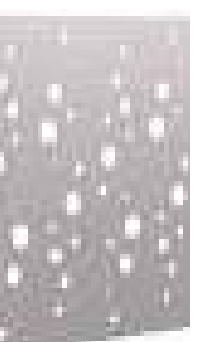
Mixité
POSSIBLE DES MODÈLES

-  ▲ Persienne horizontale
-  ▲ Persienne verticale
-  ▲ Persienne 45°
-  ▲ Boîte à musique
-  ▲ Herbe
-  ▲ Bambou
-  ▲ Roseau
-  ▲ Rotin
-  ▲ Pétillant
-  ▲ Broderie
-  ▲ Industriel
-  ▲ Maya
-  ▲ Losangerie
-  ▲ Mikado
-  ▲ Titan
-  ▲ Perforée
-  ▲ Eclat
-  ▲ Effervescence
-  ▲ Pissenlit

La personnalisation ultime

-  ▲ Perforation
-  ▲ Impression numérique

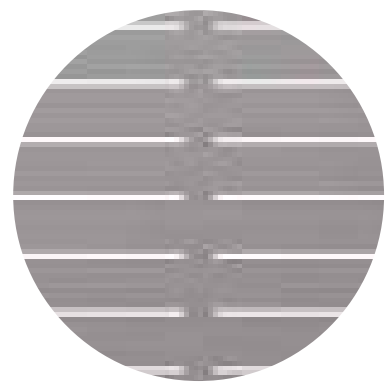

▲ Persienne horizontale

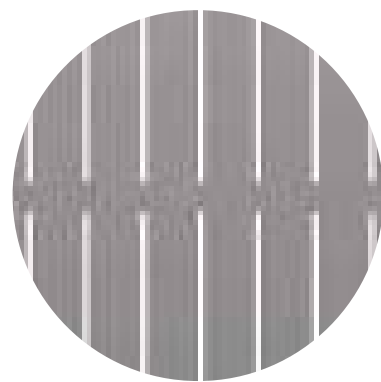

▲ Persienne verticale



▲ Persienne 45°

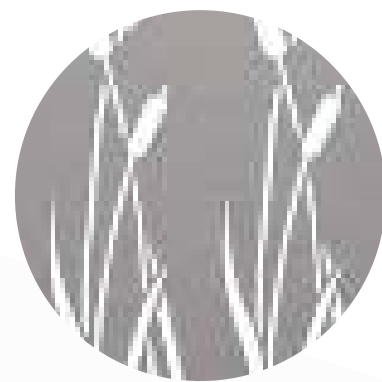

▲ Roseau

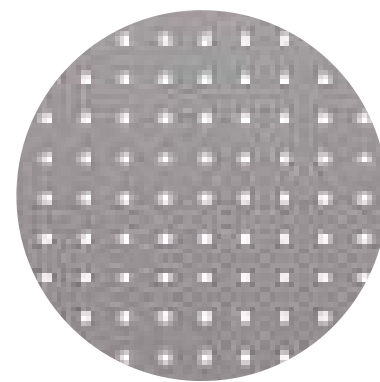

▲ Rotin

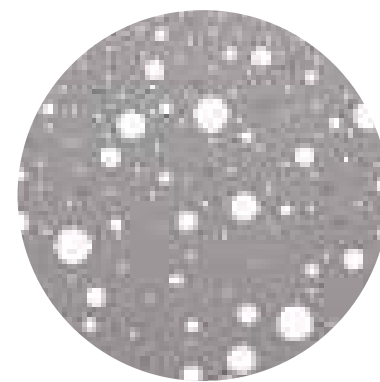

▲ Pétilillant

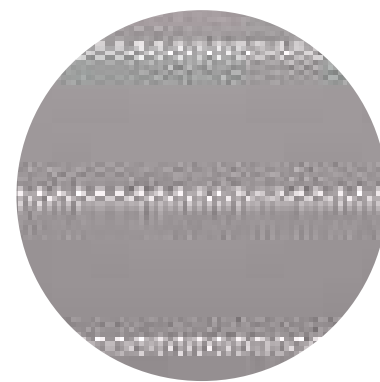

▲ Broderie



▲ Industriel



▲ Boîte à musique



▲ Herbe



▲ Bambou

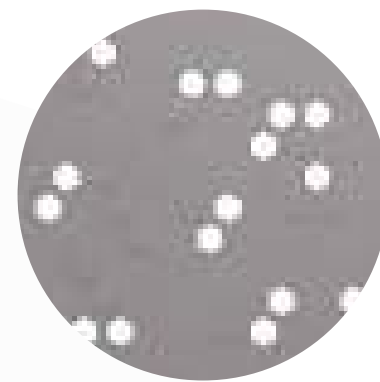

▲ Maya

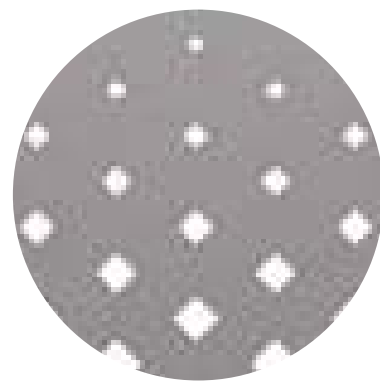

▲ Losangerie

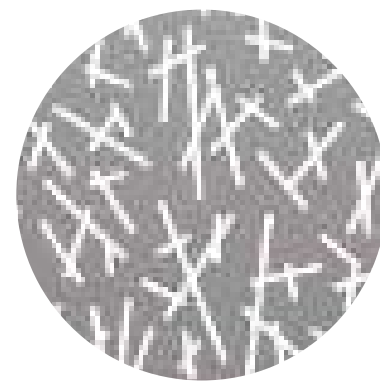

▲ Mikado



▲ Titan

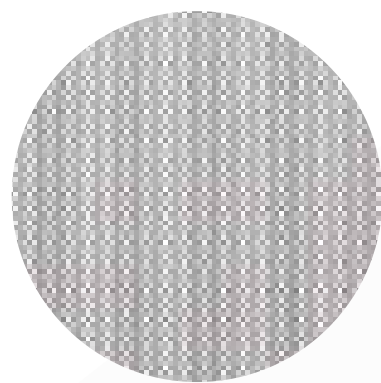

▲ Perforée



▲ Eclat

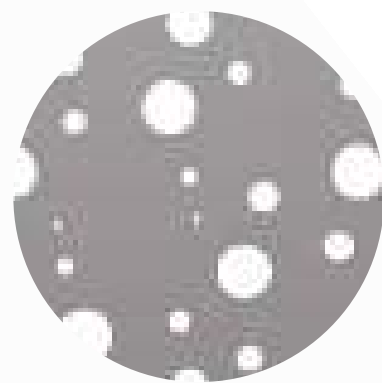

▲ Effervescence

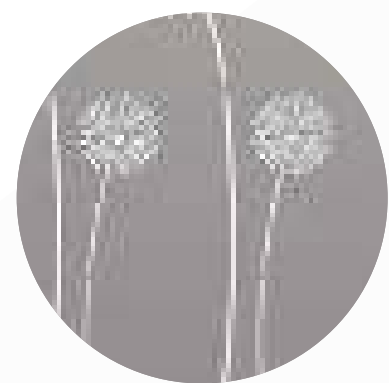

▲ Pissenlit

La personnalisation ultime

▲ Perforation

▲ Impression numérique





JARDINIÈRE
4 SAISONS
*La main verte
à discrétion*

EN PARFAITE HARMONIE AVEC VOTRE BRISE-VUE,
LA JARDINIÈRE C'EST LA TOUCHE FINALE VÉGÉTALE OU
FLORALE À VOTRE EXTÉRIEUR !

LES JARDINIÈRES 4 SAISONS

En aluminium thermolaqué, elles existent en 4 modèles. Très esthétiques, elles intègrent une évacuation du trop plein d'eau. Selon vos envies, vous pouvez les choisir unies ou bicolores.



JARDINIÈRES

- / Deux possibilités de mise en œuvre :
 - À accrocher sur les lames brise-vue avec crochet à l'arrière du bac
 - À poser directement au sol ou sur muret avec 4 tampons anti-glissement.
- / Équipées d'un isolant.

- 1 Accroche réglable sur la longueur de la jardinière
- 2 Isolant
- 3 Evacuation du trop plein d'eau intégrée

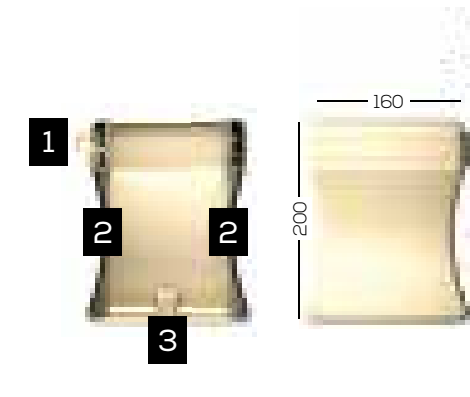

Accrochée sur lame ajourée clôture et /ou lame ajourée brise-vue

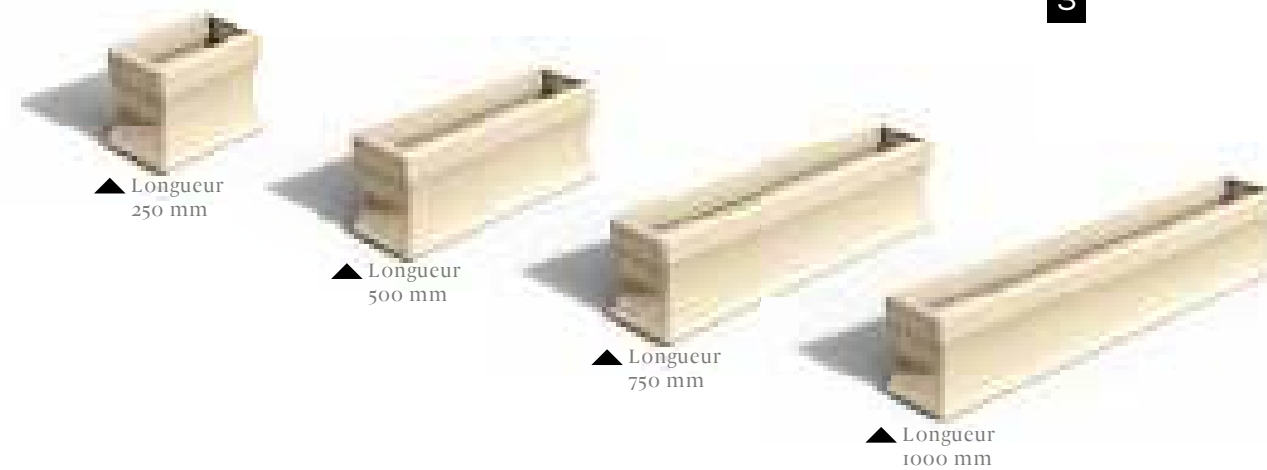

- 1 Les jonctions haute et basse permettent un ajustement en hauteur du remplissage grâce aux contre-plaques qui glissent dans le poteau.
- 2 Traverse 60x35
- 3 Remplissage possible : Tôle décors 4mm ou vitrage 44/2.
- 4 Lame brise-vue 140x22 . Elle permet d'accrocher des jardinières.

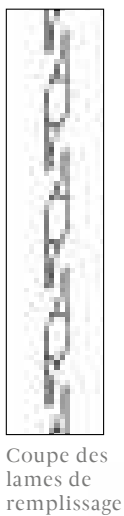

TECHNIQUE BRISE-VUE

JONCTION VARIABLE DE DILATATION (PARTIE MOBILE).

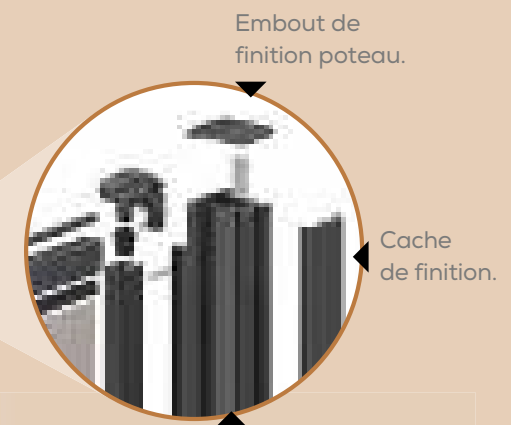

JONCTION VARIABLE DE VERROUILLAGE (PARTIE FIXE).

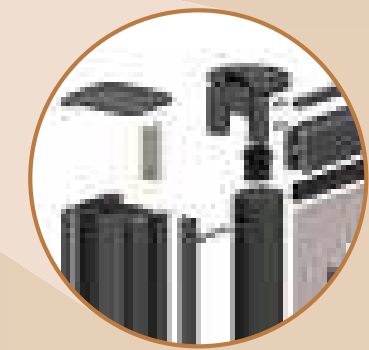

PERMET DE S'ADAPTER À TOUTES LES CONFIGURATIONS.

3 SYSTÈMES DE FIXATIONS

1. Avec embase à visser
2. À visser avec insert
3. Sur poteau à sceller



DES BRISE-VUE CONÇUS ET TESTÉS POUR RÉSISTER À DES VENTS JUSQU'À 166 KM/H.



Hauteurs standard : 1280 - 1400 - 1520 - 1640 - 1760 - 1880 - 2 000 - 2120 mm.



SYSTÈME BREVETÉ

L'assemblage du remplissage sur le poteau avec les pièces de jonction permet de créer des angles variables tout en intégrant la dilatation.

SYSTÈME D'ANGLE VARIABLE

L'EXIGENCE DE CETAL

RICHE DE NOTRE PASSÉ,
NOUS PENSONS ET
INNOVONS LE FUTUR

EXIGEZ LA GARANTIE 20 ANS LAQUAGE ET FABRICATION

Résolument moderne, CETAL est l'héritière d'un riche passé de 70 ans de pratiques et d'innovations basées sur la connaissance du métier et une main-d'œuvre qualifiée sachant faire preuve de créativité.

Grâce à son savoir-faire performant, CETAL garantit depuis avril 2019, la **fabrication** de ses portails aluminium, clôtures, garde-corps et brise-vue pendant **20 ans**. De plus, CETAL certifie l'accrochage de son **laquage** et vous fait bénéficier d'une garantie exclusive de **20 ans**, sans dégressivité.

ENTRETIEN DE L'ALUMINIUM THERMOLAQUÉ

PRÉSERVEZ DURABLEMENT L'ESTHÉTIQUE
DE VOS GARDE-CORPS ET BRISE-VUE

/ Matériau robuste, l'aluminium ne nécessite que peu d'attention. Le thermolaquage de CETAL est garanti 20 ans, la poudre Classe 2 utilisée assurant une longévité accrue à la surface de votre menuiserie.

/ Un minimum d'entretien est cependant indispensable, aux fins de maintenir l'aspect de votre produit et éliminer les agressions diverses qui vont inexorablement survenir (pollution de l'air, pollen, intempérie, salissure, poussière, pollution organique) et altérer son revêtement.

/ Les entretiens doivent avoir lieu à une fréquence minimum de 2 fois par an. Utiliser de l'eau additionnée d'un détergent doux. Ne pas nettoyer les surfaces lorsqu'elles sont ou ont été exposées à la chaleur.

/ Retrouvez le détail de nos recommandations sur notre site www.portail-cetal.fr



EXIGEZ LA CLASSE 2

CETAL a été le premier fabricant de portails, clôtures, garde-corps et brise-vue à proposer l'ensemble de ses teintes en Haute Durabilité Classe 2.

La longévité de la brillance et de la teinte sont accrues et d'une résistance à toute épreuve.

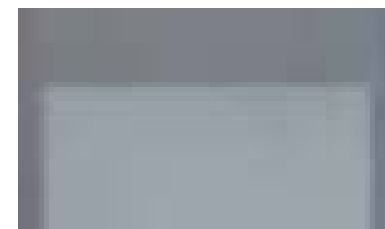

DURABILITÉ STANDARD, FINE TEXTURE, QUALICOAT CLASSE 1

/ Perte de brillance 82% par rapport à la valeur initiale.

/ Teinte fortement altérée, blanchiment très important.



HAUTE DURABILITÉ RAL 7016, INTERPON D2525 STRUCTURA, QUALICOAT CLASSE 2

/ Perte de brillance 30% par rapport à la valeur initiale.

/ Teinte quasiment inchangée, écart invisible à plus de 3 m.

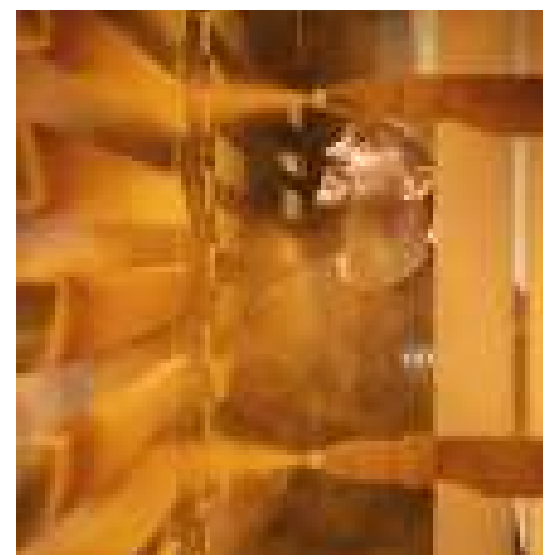

Détails sur notre site :
www.portail-cetal.fr



UNE GAMME
SANS LIMITE
by CETAL

C'est aussi des portails, des clôtures et des volets... Voici quelques exemples pour laisser libre cours à votre créativité, du modèle classique au modèle personnalisé. Demandez conseil à nos installateurs si vous souhaitez harmoniser nos produits.

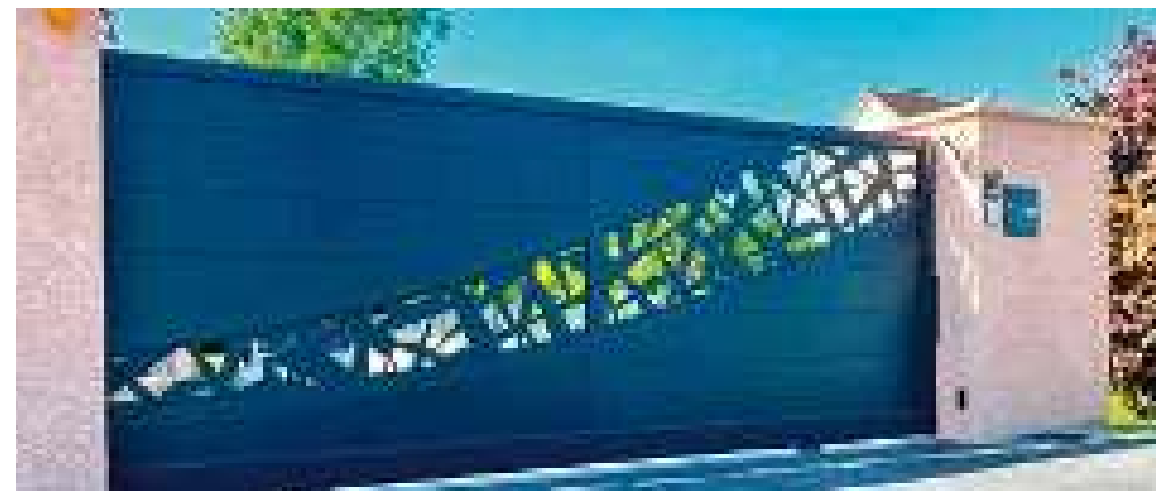
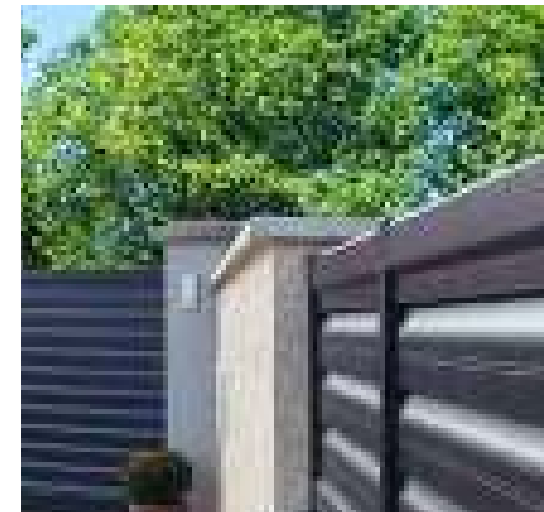
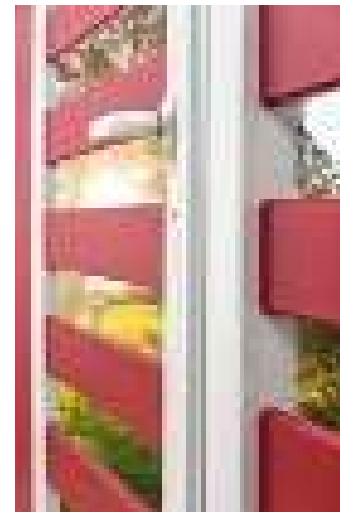

CETAL // LA CRÉATIVITÉ SANS LIMITE

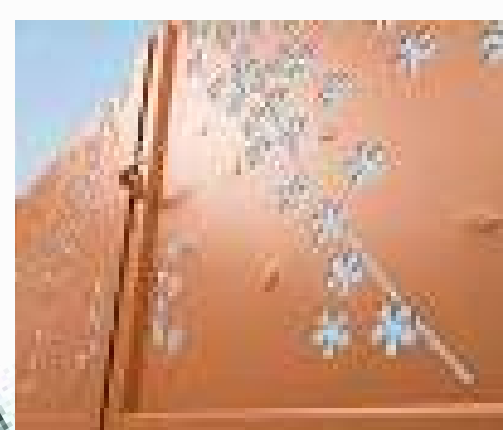
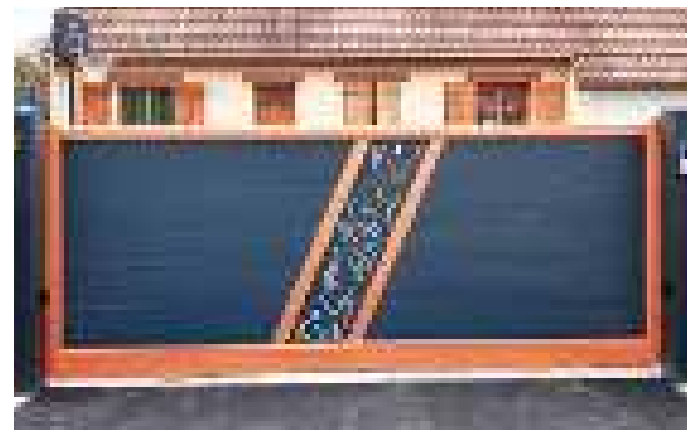



VOLPRO

ALLIANCE DE STYLE

Raffinement

D'inspiration traditionnelle ou moderne, ajourés ou occultants, nos volets se déclinent selon vos désirs pour s'intégrer parfaitement à votre façade, tout en lui apportant une indispensable valorisation. Notre gamme de volets s'harmonise parfaitement avec nos portails, clôtures, garde-corps et brise-vue.



EXIGEZ
NOS PORTAILS & NOS VOILETS
ASSORTIS !

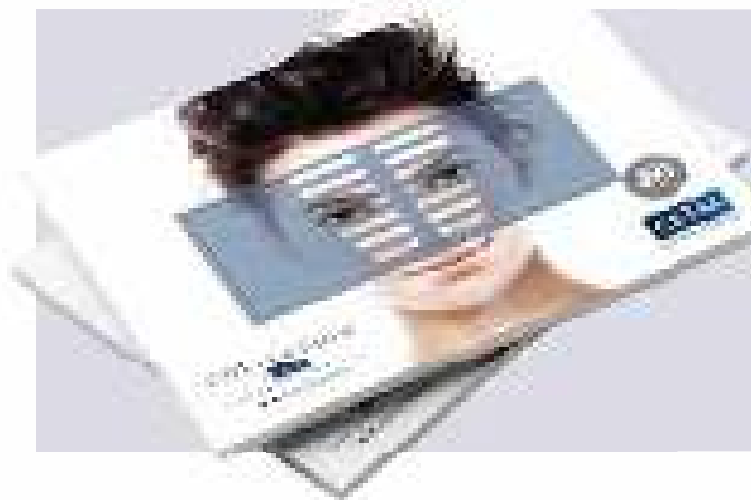

CONSULTEZ
nos
CATALOGUES

www.portail-cetal.fr

CETAL

EXIGEZ UN GARDE-CORPS ET UN BRISE-VUE **CETAL**



 **MADE IN FRANCE**

CETAL

CLÔTURES ET PORTAILS
www.portail-cetal.fr